

Kurzanleitung HD-Festplattenreceiver



Weitere Informationen erhalten Sie unter:
www.primacom.de



Stand: 02/2011

helpdesk@primacom.de
www.primacom.de

Technisches Service-Team:
01805 11 31 11
Mo. – Sa. 08:00 – 24:00 Uhr,
0,14 €/Min. aus dem dt. Festnetz,
Mobilfunk max. 0,42 €/Min.

Weitere Informationen unter:

Bedeutung der Symbole.

	Der Film wird in einer High Definition Bildschirmauflösung gesendet
	Der ausgewählte Sender ist in der Favoritenliste enthalten
	Bildschirmverhältnis der laufenden Sendung
	Ton in Dolby Digital Qualität verfügbar
	Sendung ist für eine Aufzeichnung vorgemerkt oder Sendung wird aufgezeichnet
	Farb-Funktions-Tasten auf der Fernbedienung
	Fortschrittsbalken (graue Balken) Video-Bufferstatus (oranger Balken)
	FSK Alterseinstufung
	Die aufgezeichnete Sendung wurde bereits wiedergegeben
	Aufzeichnung fehlgeschlagen
	Aufzeichnung unvollständig
	Sendung ist zur Erinnerung vorgemerkt
	Ton ist ausgeschaltet
	Abbrechen-/Zurück-Taste auf der Fernbedienung
	Okay-Taste auf der Fernbedienung
	Kein Signal vorhanden
	Keine SmartCard im Kartenschacht oder SmartCard falsch im Kartenschacht
	Radio-Modus
	Untertitel verfügbar
	B-Mail
	Sender ist jugendgeschützt

Erste Schritte zur Installation.

- Der HD-Festplattenreceiver braucht etwa 2 Minuten für den Startvorgang.
 - Das Gerät startet die einzelnen Programme. Bitte ignorieren Sie, wenn das TV-Gerät ggf. anzeigt, dass kein Sendersignal vorliegt.
 - Wählen Sie mit den Pfeiltasten auf der Fernbedienung die gewünschte Sprache und bestätigen Sie mit **(OK)**.
 - Wählen Sie jetzt die für Ihr Fernsehgerät zutreffende Auflösung mit den Pfeiltasten aus und bestätigen Sie diese mit **(OK)**. Wenn Sie über einen Fernseher mit Bildröhre verfügen, verwenden Sie zum Anschließen das mitgelieferte SCART-Kabel und bestätigen Sie die vorgegebene Auflösung. Die Auflösung muss bzw. kann nur ausgewählt werden, wenn der Receiver mit dem Fernsehgerät durch ein HDMI-Kabel verbunden ist.
 - Überprüfen Sie alle Anschlüsse ein letztes Mal auf ihren korrekten Sitz und bestätigen Sie ggf. mit **(OK)**.
 - Das Gerät führt nun selbstständig einen automatischen Sendersuchlauf durch. Dieser Vorgang kann bis zu 20 Minuten dauern.
 - Falls das Gerät nicht über die aktuellste Software verfügt, ist ein Download notwendig. Dieser geschieht automatisch und kann bis zu 10 Minuten dauern. Trennen Sie währenddessen das Gerät keinesfalls vom Stromnetz. Nach Abschluss des Downloads startet das Gerät automatisch.
 - Der Receiver ist betriebsfertig, wenn das Hauptmenü und das Live-TV-Bild mit dem ersten Sender in der Programmliste in dem kleinen Live-Fenster angezeigt werden.
- Hinweis:**
Sollte kein Bild auf dem Bildschirm erscheinen, wechseln Sie auf einen anderen Eingangskanal mit einer Taste auf der Fernbedienung des Fernsehers. Diese Taste ist in der Regel mit **AV, EXT oder [->]** gekennzeichnet. Wenn Sie das versucht haben und immer noch kein Bild auf dem Bildschirm sehen, überprüfen Sie den Abschnitt zum Anschluss externer Geräte in der Bedienungsanleitung Ihres Fernsehers.

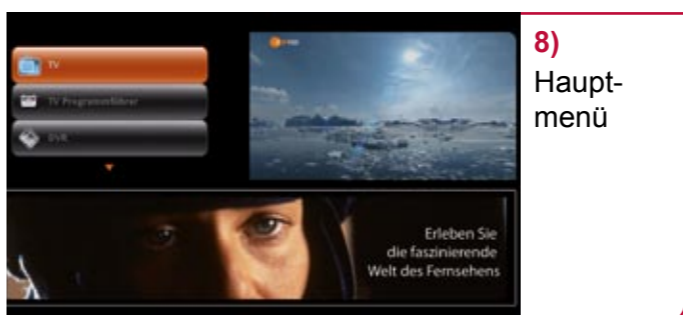
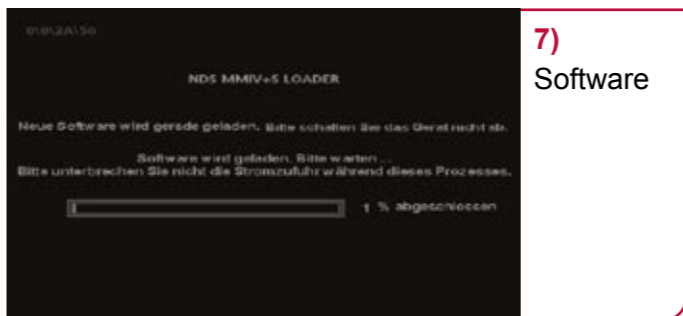

1 Lieferumfang



KAON HD-Festplattenreceiver



Fernbedienung inkl. 2 Batterien (Lithium-Knopfzellen CR2025)

Bedienungsanleitung und Kurzanleitung

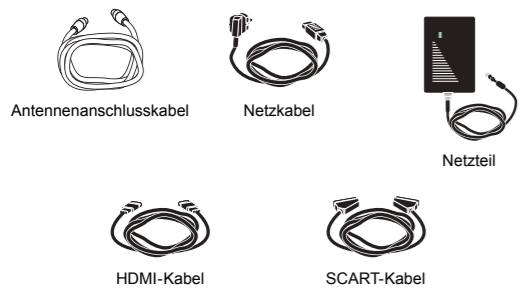

Antennenanschlusskabel

Netzkabel

Netzteil

HDMI-Kabel

SCART-Kabel

2 a

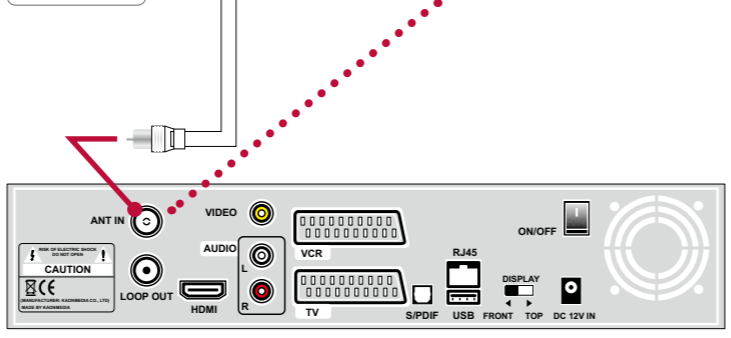
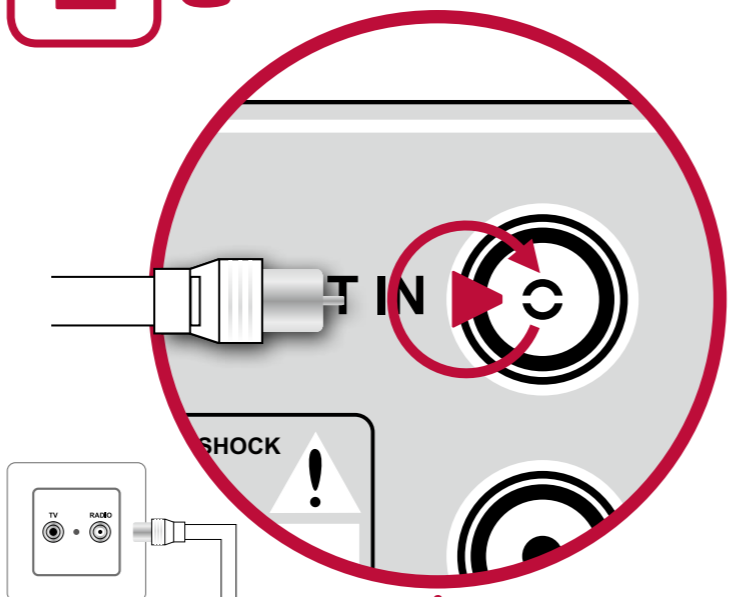

2 b

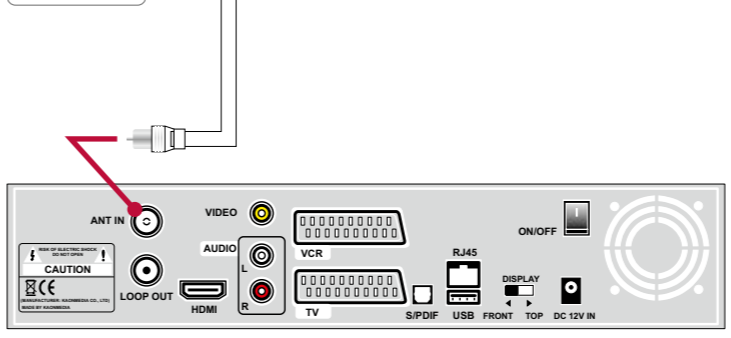
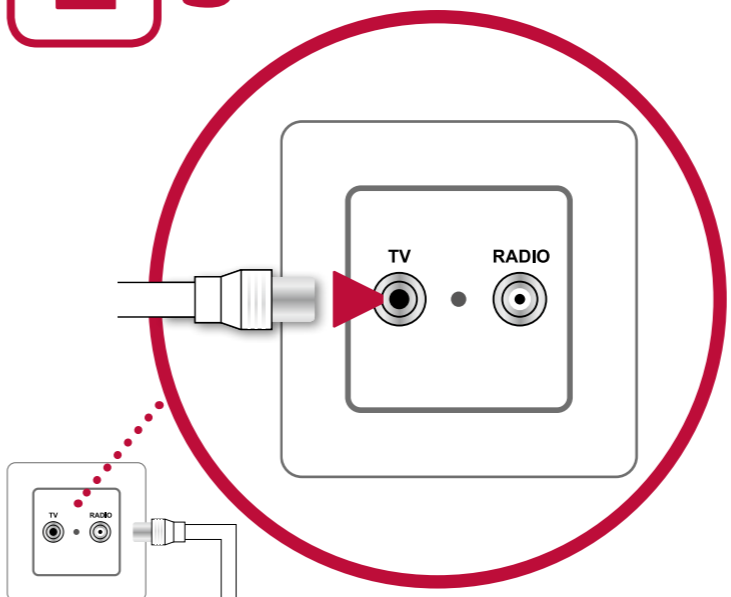

3

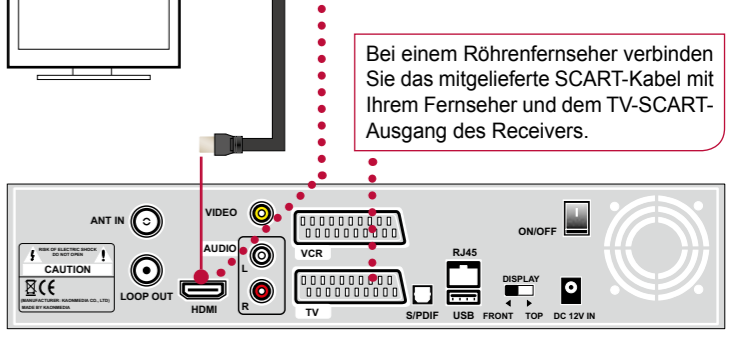
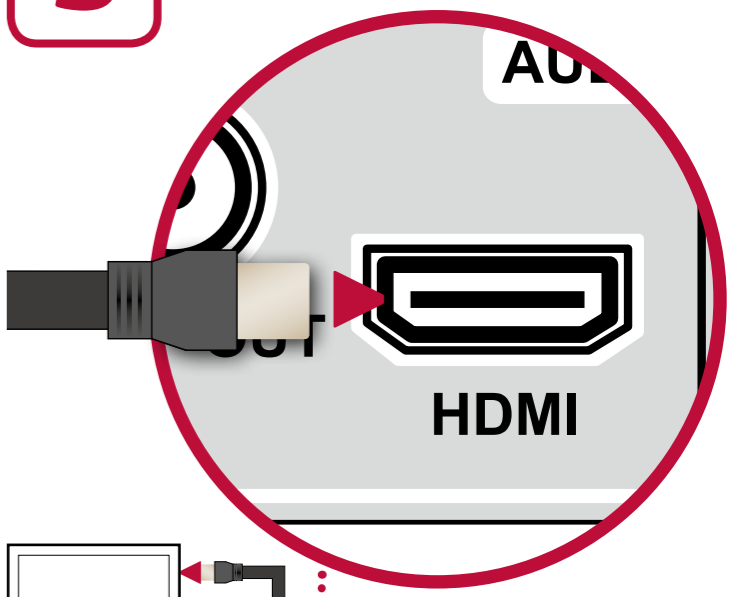

Bei einem Röhrenfernseher verbinden Sie das mitgelieferte SCART-Kabel mit Ihrem Fernseher und dem TV-SCART-Ausgang des Receivers.

4

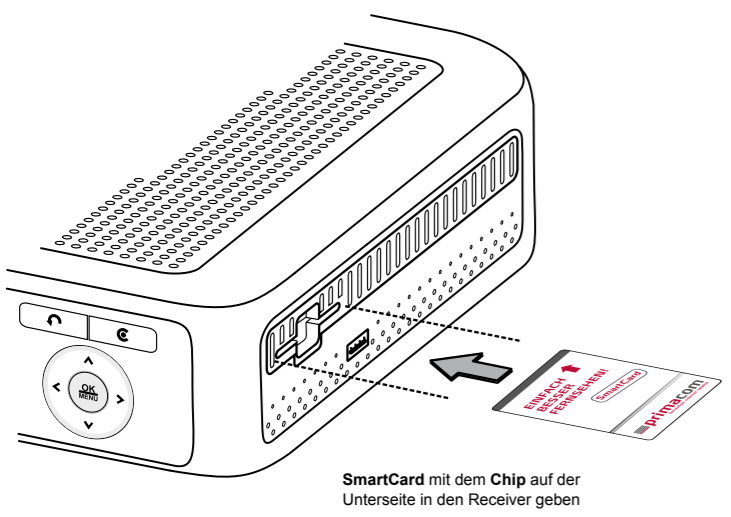

SmartCard mit dem Chip auf der Unterseite in den Receiver geben

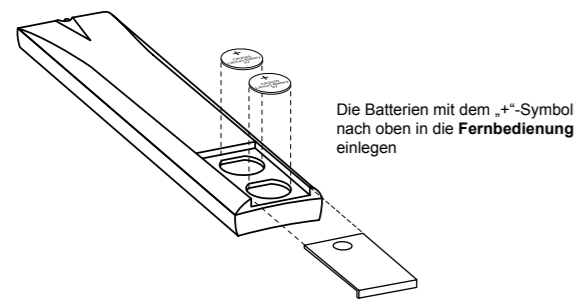

Die Batterien mit dem „+“-Symbol nach oben in die Fernbedienung einlegen

5 a

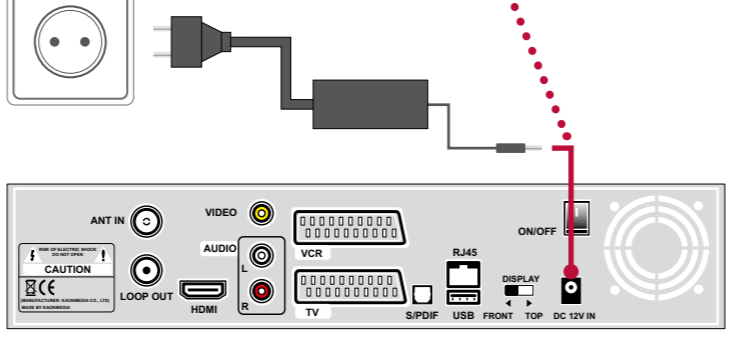
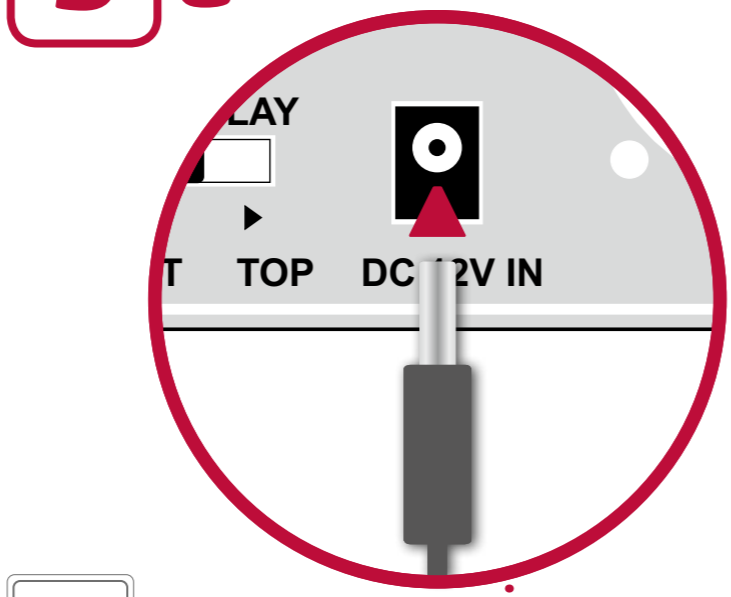

5 b

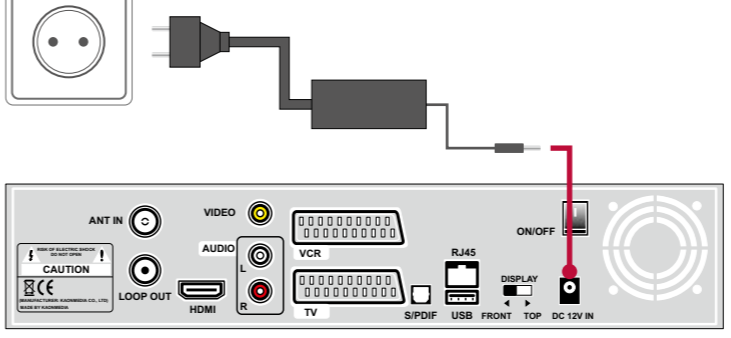
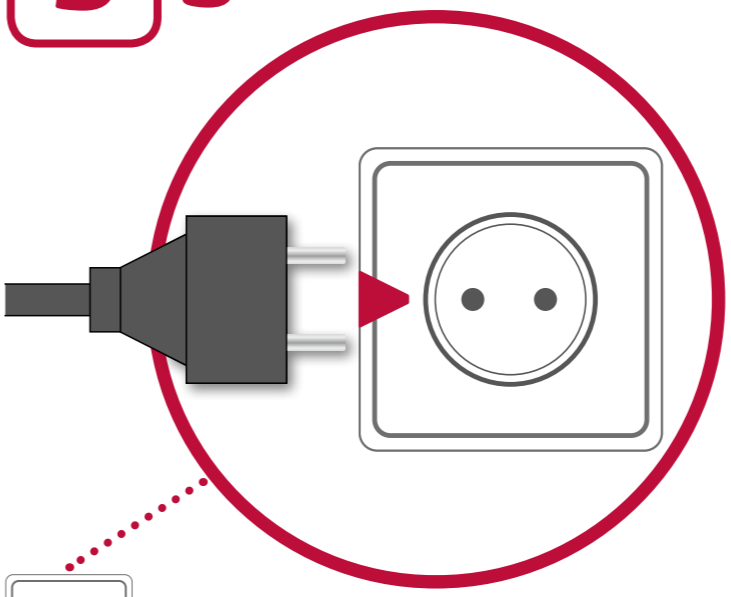

6

